

Name
1 FLOREN ACE
2 CRECER FC Jr.
3 旭スポーツFC
4 EL Golazo FC
5 FCアララ鹿児島U-12
6 FCアンジョイ
7 ソレッシン鹿児島
8 FC MAROLA
9 FC 志布志
10 NIFS KAOYA FC
11 皇徳寺サッカースポーツ少年団
12 鹿児島ドラゴンFC
13 市来SSS
14 柁城サッカースポーツ少年団
15 UTO-F-FAIRY
16 ARTIERE
17 垂水SSS
18 柳田サッカースポーツ少年団
19 FC LEGARE 大隅
20 FC.レステ
21 大始良サッカースポーツ少年団
22 カルチャトーレジュニア
23 太陽スポーツクラブ国分
24 鹿児島ユナイテッドFC U-10
25 長島FC
26 S.S.Advance
27 きりしま舞鶴SC
28 羽月サッカースポーツ少年団
29 伊敷FC
30 太陽SC U-10
31 FC ASK
32 アサヒナフットボールU10
33 Azul都城FC
34 東市来
35 FCウイング
36 笠之原SSS
37 高山FC
38 大口東サッカースポーツ少年団
39 山下FC
40 ASTRO Jr.
41 F.Cuore U-12
42 福平サッカースポーツ少年団
43 大根占サッカースポーツ少年団
44 N.UNITED.KAGOSHIMA
45 志布志小サッカー少年団
46 HENRY KAGOSHIMA FC

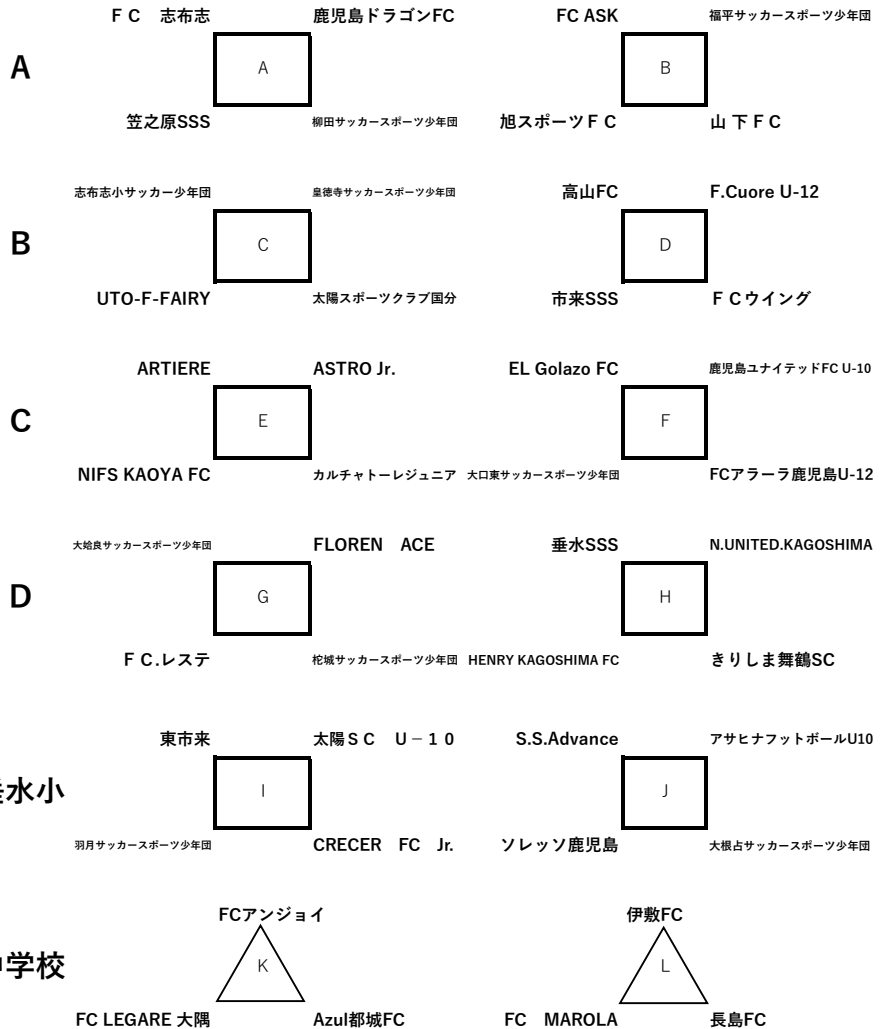

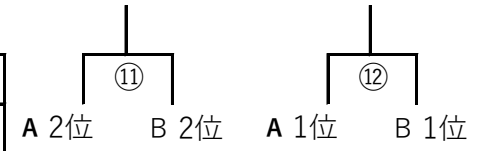

順	試合時間	試合		審判
①	8:30	FC 志布志	鹿児島ドラゴンFC	相互審判
②	9:10	FC ASK	福平サッカースポーツ少年団	相互審判
③	9:50	笠之原SSS	柳田サッカースポーツ少年団	相互審判
④	10:30	旭スポーツFC	山下FC	相互審判
⑤	11:10	FC 志布志	笠之原SSS	相互審判
⑥	11:50	FC ASK	旭スポーツFC	相互審判
⑦	12:30	鹿児島ドラゴンFC	柳田サッカースポーツ少年団	相互審判
⑧	13:10	福平サッカースポーツ少年団	山下FC	相互審判
⑨	13:50	A 4位	B 4位	相互審判
⑩	14:30	A 3位	B 3位	相互審判
⑪	15:10	A 2位	B 2位	相互審判
⑫	15:50	A 1位	B 1位	相互審判

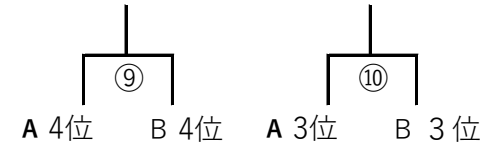
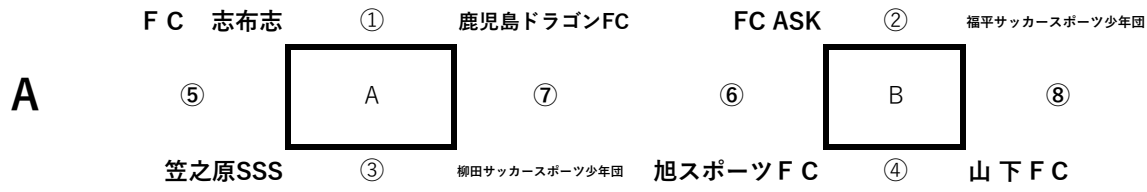

順	試合時間	試合		審判
①	8:30	志布志小サッカー少年団	皇徳寺サッカースポーツ少年団	相互審判
②	9:10	高山FC	F.Cuore U-12	相互審判
③	9:50	UTO-F-FAIRY	太陽スポーツクラブ国分	相互審判
④	10:30	市来SSS	F.C.ウイング	相互審判
⑤	11:10	志布志小サッカー少年団	UTO-F-FAIRY	相互審判
⑥	11:50	高山FC	市来SSS	相互審判
⑦	12:30	皇徳寺サッカースポーツ少年団	太陽スポーツクラブ国分	相互審判
⑧	13:10	F.Cuore U-12	F.C.ウイング	相互審判
⑨	13:50	C 4位	D 4位	相互審判
⑩	14:30	C 3位	D 3位	相互審判
⑪	15:10	C 2位	D 2位	相互審判
⑫	15:50	C 1位	D 1位	相互審判

C

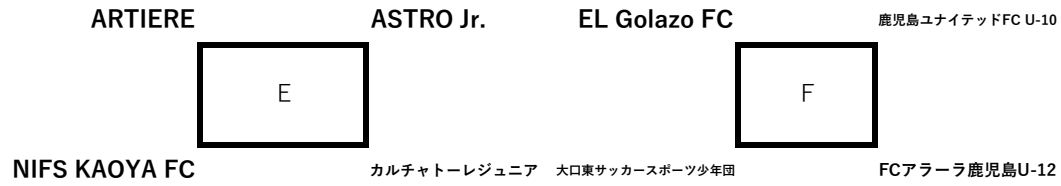

順	試合時間	試合		審判
①	8:30	ARTIERE	ASTRO Jr.	相互審判
②	9:10	EL Golazo FC	鹿児島ユナイテッドFC U-10	相互審判
③	9:50	NIFS KAOYA FC	カルチャトーレジュニア	相互審判
④	10:30	大口東サッカースポーツ少年団	FCアラーラ鹿児島U-12	相互審判
⑤	11:10	ARTIERE	NIFS KAOYA FC	相互審判
⑥	11:50	EL Golazo FC	大口東サッカースポーツ少年団	相互審判
⑦	12:30	ASTRO Jr.	カルチャトーレジュニア	相互審判
⑧	13:10	鹿児島ユナイテッドFC U-10	FCアラーラ鹿児島U-12	相互審判
⑨	13:50	E 4位	F 4位	相互審判
⑩	14:30	E 3位	F 3位	相互審判
⑪	15:10	E 2位	F 2位	相互審判
⑫	15:50	E 1位	F 1位	相互審判

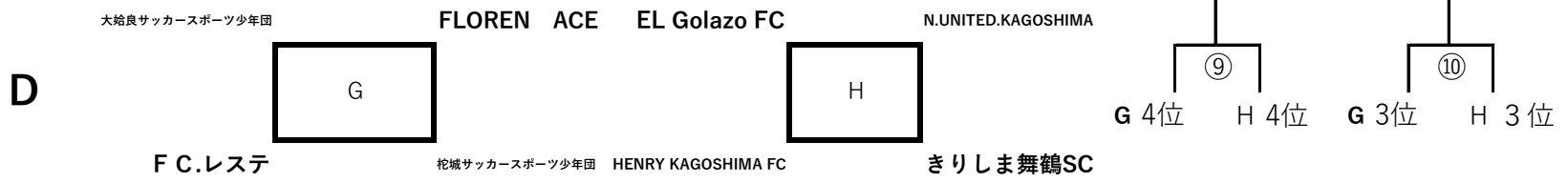

順	試合時間	試合		審判
①	8:30	大始良サッカースポーツ少年団	FLOREN ACE	相互審判
②	9:10	EL Golazo FC	N.UNITED.KAGOSHIMA	相互審判
③	9:50	F C.レステ	柁城サッカースポーツ少年団	相互審判
④	10:30	HENRY KAGOSHIMA FC	きりしま舞鶴SC	相互審判
⑤	11:10	大始良サッカースポーツ少年団	F C.レステ	相互審判
⑥	11:50	EL Golazo FC	HENRY KAGOSHIMA FC	相互審判
⑦	12:30	FLOREN ACE	柁城サッカースポーツ少年団	相互審判
⑧	13:10	N.UNITED.KAGOSHIMA	きりしま舞鶴SC	相互審判
⑨	13:50	G 4位	H 4位	相互審判
⑩	14:30	G 3位	H 3位	相互審判
⑪	15:10	G 2位	H 2位	相互審判
⑫	15:50	G 1位	H 1位	相互審判

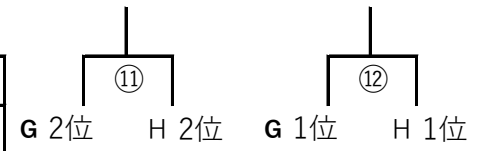

# 垂水小

東市来

太陽 S C U - 1 0

S.S.Advance

アサヒナフットボールU10



羽月サッカースポーツ少年団

CRECER FC Jr. ソレツソ鹿児島

大根占サッカースポーツ少年団

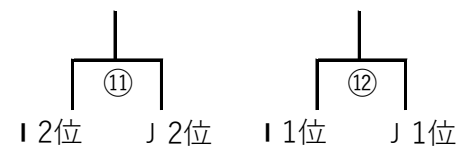
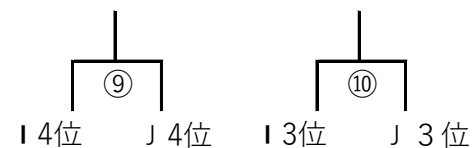

順	試合時間	試合		審判
①	8:30	東市来	太陽 S C U - 1 0	相互審判
②	9:10	S.S.Advance	アサヒナフットボールU10	相互審判
③	9:50	羽月サッカースポーツ少年団	CRECER FC Jr.	相互審判
④	10:30	ソレツソ鹿児島	大根占サッカースポーツ少年団	相互審判
⑤	11:10	東市来	羽月サッカースポーツ少年団	相互審判
⑥	11:50	S.S.Advance	ソレツソ鹿児島	相互審判
⑦	12:30	太陽 S C U - 1 0	CRECER FC Jr.	相互審判
⑧	13:10	アサヒナフットボールU10	大根占サッカースポーツ少年団	相互審判
⑨	13:50	I 4位	J 4位	相互審判
⑩	14:30	I 3位	J 3位	相互審判
⑪	15:10	I 2位	J 2位	相互審判
⑫	15:50	I 1位	J 1位	相互審判

# 垂水中

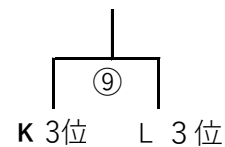

順	試合時間	試合		審判
④	10:30	FCアンジョイ	FC LEGARE 大隅	相互審判
⑤	11:10	伊敷FC	FC MAROLA	相互審判
⑥	11:50	FCアンジョイ	Azul都城FC	相互審判
⑦	12:30	伊敷FC	長島FC	相互審判
⑧	13:10	FC LEGARE 大隅	Azul都城FC	相互審判
⑨	13:50	FC MAROLA	長島FC	相互審判
⑩	14:30	K 3位	L 3位	相互審判
⑪	15:10	K 2位	L 2位	相互審判
⑫	15:50	K 1位	L 1位	相互審判

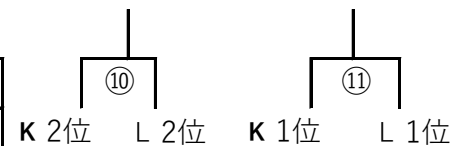

決勝トーナメント

順	試合時間	試合	審判
①	8:30		4
②	9:10		2
③	9:50		1
④	10:30		3
⑤	11:10		7
⑥	11:50		8
⑦	12:30		5
⑧	13:10		6
⑨	13:50		相互審判
⑩	14:30		相互審判
⑪	15:10		相互審判
⑫	15:50		本部

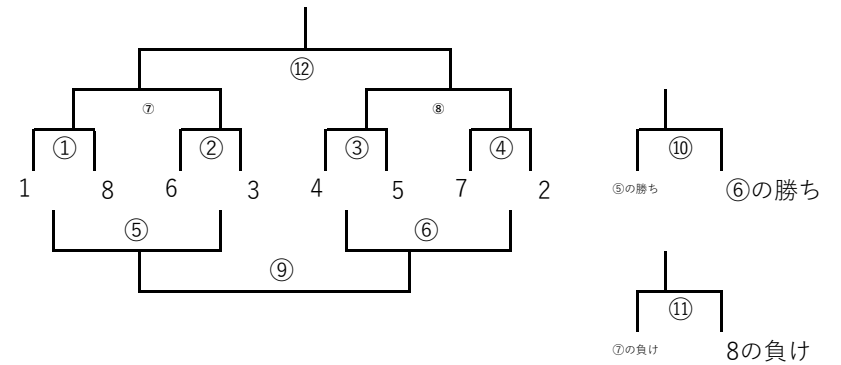



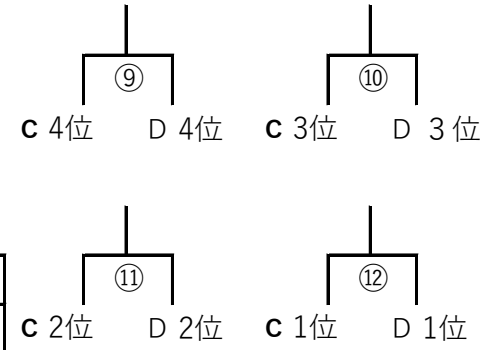
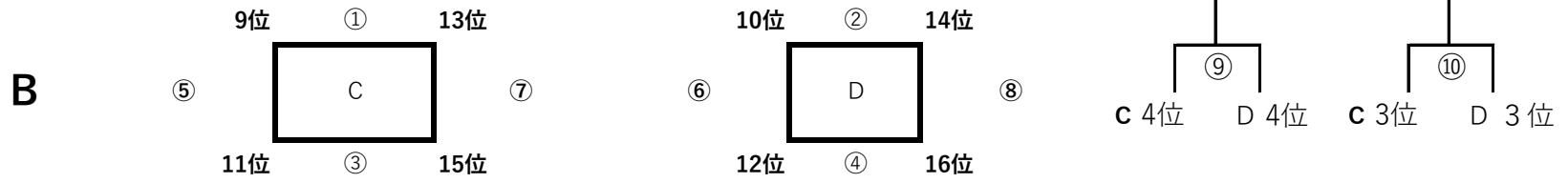

順	試合時間	試合		審判
①	8:30	9位	13位	相互審判
②	9:10	10位	14位	相互審判
③	9:50	11位	15位	相互審判
④	10:30	12位	16位	相互審判
⑤	11:10	9位	11位	相互審判
⑥	11:50	10位	12位	相互審判
⑦	12:30	13位	15位	相互審判
⑧	13:10	14位	16位	相互審判
⑨	13:50	C 4位	D 4位	相互審判
⑩	14:30	C 3位	D 3位	相互審判
⑪	15:10	C 2位	D 2位	相互審判
⑫	15:50	C 1位	D 1位	相互審判

C

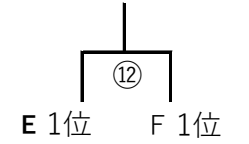
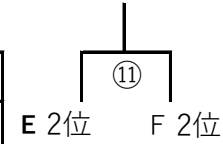
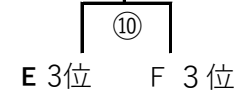
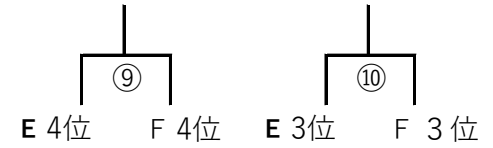
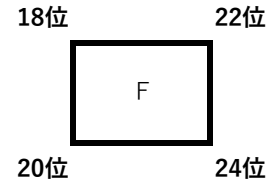
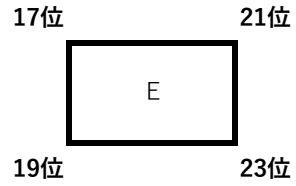

順	試合時間	試合		審判
①	8:30	17位	21位	相互審判
②	9:10	18位	22位	相互審判
③	9:50	19位	23位	相互審判
④	10:30	20位	24位	相互審判
⑤	11:10	17位	19位	相互審判
⑥	11:50	18位	20位	相互審判
⑦	12:30	21位	23位	相互審判
⑧	13:10	22位	24位	相互審判
⑨	13:50	E 4位	F 4位	相互審判
⑩	14:30	E 3位	F 3位	相互審判
⑪	15:10	E 2位	F 2位	相互審判
⑫	15:50	E 1位	F 1位	相互審判

C

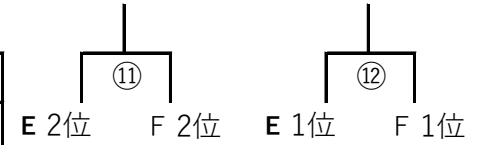
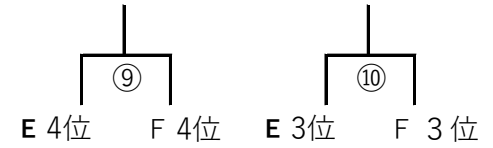
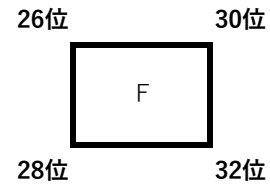
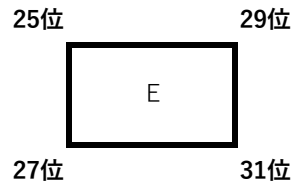

順	試合時間	試合		審判
①	8:30	25位	29位	相互審判
②	9:10	26位	30位	相互審判
③	9:50	27位	31位	相互審判
④	10:30	28位	32位	相互審判
⑤	11:10	25位	27位	相互審判
⑥	11:50	26位	28位	相互審判
⑦	12:30	29位	31位	相互審判
⑧	13:10	30位	32位	相互審判
⑨	13:50	E 4位	F 4位	相互審判
⑩	14:30	E 3位	F 3位	相互審判
⑪	15:10	E 2位	F 2位	相互審判
⑫	15:50	E 1位	F 1位	相互審判

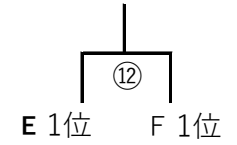
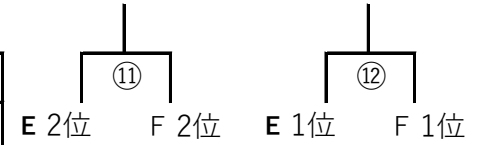

# 垂水小

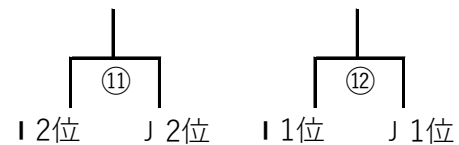
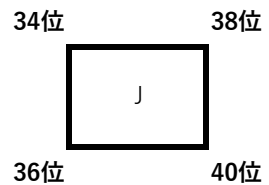
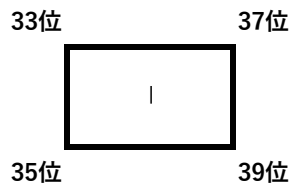

順	試合時間	試合		審判
①	8:30	33位	37位	相互審判
②	9:10	34位	38位	相互審判
③	9:50	35位	39位	相互審判
④	10:30	36位	40位	相互審判
⑤	11:10	33位	35位	相互審判
⑥	11:50	34位	36位	相互審判
⑦	12:30	37位	39位	相互審判
⑧	13:10	38位	40位	相互審判
⑨	13:50	I 4位	J 4位	相互審判
⑩	14:30	I 3位	J 3位	相互審判
⑪	15:10	I 2位	J 2位	相互審判
⑫	15:50	I 1位	J 1位	相互審判

# 垂水中

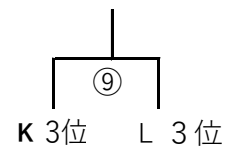
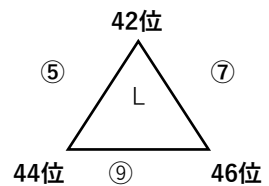
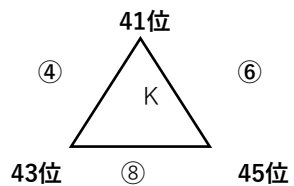

順	試合時間	試合		審判
④	10:30	41位	43位	相互審判
⑤	11:10	42位	44位	相互審判
⑥	11:50	41位	45位	相互審判
⑦	12:30	42位	46位	相互審判
⑧	13:10	43位	45位	相互審判
⑨	13:50	44位	46位	相互審判
⑩	14:30	K 3位	L 3位	相互審判
⑪	15:10	K 2位	L 2位	相互審判
⑫	15:50	K 1位	L 1位	相互審判